



## Istruzioni di installazione

## Centrale di rivelazione gas SENSIGAS® UCE4

### GENERALITA'

La centrale UCE4 consente il collegamento fino a 4 Sonde modello URx13 o URx20.. per la realizzazione di impianti di rivelazione gas in ambienti quali Locali caldaie, Officine, Magazzini, Laboratori, etc. con la possibilità di pilotare una elettrovalvola o un dispositivo ausiliario (sirena, lampeggiante, estrattore, etc.) mediante il relè di allarme presente all'interno. L'installazione di un sistema di rivelazione di fughe gas o di presenza di ossido di carbonio, non esonera dall'osservanza di tutte le regole per l'installazione e l'uso di apparecchi a gas e delle relative norme di sicurezza e disposizione di legge in vigore per questo tipo di impianti. L'installazione, le verifiche periodiche e la manutenzione degli apparecchi e degli impianti devono essere affidate a Operatori qualificati.

### DATI TECNICI

#### Centrale UCE4 (tra parentesi i dati con sonde URx20..)

Tensione di alimentazione: 12Vac/dc  $\pm$  10%  
 Assorbimento con 1 sonda: circa 160mA (320mA)  
 Assorbimento con 4 sonde: circa 280mA (920mA)  
 Collegamento: n.2 morsetti da 2,5 mm<sup>2</sup>  
 Protezione: Ingresso alimentazione da fusibile 1A 5x20mm  
 Ingressi: n.4 per sonde UGR13, URP13, URO13, o sonde URx20.. (diversi tipi di gas)  
 Collegamenti sonde: n.3 morsetti da 2.5 mm<sup>2</sup> per sonda: C (-12...24V); S (+4...20mA); A (+12...24V)  
 Max lungh. di collegamento: 50 m per ogni sonda  
 Sezione dei 3 conduttori: 1,5 mm<sup>2</sup>  
 Uscita di allarme: n.1 relè con 1 contatto SPDT 8A 250Vac  
 Uscita di anomalia: n.1 relè con 1 contatto SPDT 8A 250Vac  
 Collegamenti uscite: n.3 morsetti da 2.5 mm<sup>2</sup> per relè C-NC-NO  
 Segnalazioni luminose: n.1 Led verde: alimentazione presente  
 n.1 Led giallo: anomalia generale  
 n.4 Led gialli: anomalia per ogni linea sonde  
 n.4 Led rossi: allarme gas per ogni linea sonde  
 Segnalazioni acustiche: n.1 cicalino di intensità sonora > 60db a 1m  
 Pulsante "Reset/Test": n.1 per Reset allarmi e Test sonde  
 Contenitore: Materiale plastico grigio RAL7035 Autoestinguente  
 Dimensioni e peso: 158x90x58 mm (9 moduli secondo la norma DIN 43880), 250 g  
 Fissaggio: Retroquadro su barra ad Omega DIN EN 50022  
 Protezione: IP20; IP40 quando correttamente installato in quadro elettrico  
 Temperatura ambiente: 0 - 50 °C  
 Umidità ambiente:  $\leq$ 90% U.R. senza condensa  
 Conformità CE  
 Norme di prodotto: Norme EN 60079-29-1; CEI 216-5/1  
 Direttive/Norme LV: LV 2006/95/EC, Norma EN 60730-1  
 Direttive/Norme EMC: EMC 2004/108/EC, Norma EN 50270

#### Sonde URx13 (URx20..)

Alimentazione: dalla centrale UCE4  
 Assorbimento: 40mA (200mA)  
 Collegamenti: n.3 morsetti da 2.5 mm<sup>2</sup> per sonda: C (-12...24V); S (+4...20mA); A (+12...24V)  
 Modelli: Gas Metano URG13  
 GPL URP13  
 Monossido di carbonio URO13  
 Modelli URx20...: Vari gas, vedi foglio tecnico dedicato  
 Taratura: URG13: 10% LIE di Metano  
 URP13: 12% LIE di Isobutano  
 URO13: 200ppm di CO (URx20..: 20% LIE infiammabili, 100ppm CO)  
 Contenitore: in materiale plastico autoestinguente  
 Dimensioni e peso: 66x90x45 mm (secondo il modello), 65 g  
 Fissaggio: a parete mediante viti e tasselli in plastica  
 Protezione: IP44 (IP44, IP55 o IP65 secondo il modello)  
 Temperatura ambiente: 0  $\div$  50 °C (-20  $\div$  +50°C)  
 Umidità ambiente:  $\leq$ 90% U.R. senza condensa  
 Direttive/Norme LV: Non applicabile  
 Direttive/Norme EMC: EMC 2004/108/EC, Norma EN 50270

#### Altre caratteristiche Sonde URx20..

Vedi caratteristiche tecniche nel foglio tecnico dedicato.

### INSTALLAZIONE

#### MONTAGGIO

Rispettare le condizioni ambientali ammesse (Vedi Dati Tecnici).

#### Centrale UCE4

Per garantire il corretto grado di protezione dell'apparecchiatura è necessario installare l'apparecchiatura in un quadro elettrico costruito secondo le norme vigenti per l'ambiente di lavoro ed all'interno del quale può essere alloggiato anche il sistema di alimentazione. Fissare la centrale su guida omega DIN EN50022, utilizzando accessori per quadri elettrici di tipo standard. Può essere installata a fondo quadro o in quadri modulari DIN.

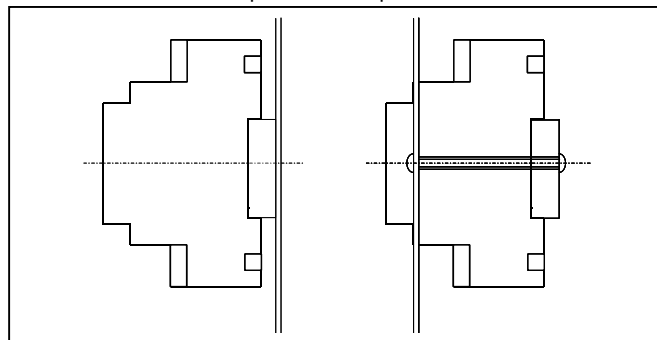

#### Sonde URx13 (URx20SW)

Sono previste per il montaggio a parete (in posizione verticale), mediante viti e tasselli in plastica. Per procedere all'installazione, aprire il contenitore inserendo un cacciavite nell'apposito recesso posto sul lato inferiore, prestando attenzione a non danneggiare il sensore e a non toccare i dispositivi di taratura. Il corretto posizionamento delle sonde è fondamentale per il regolare funzionamento del sistema. A tale scopo le sonde devono essere installate:

- in zone sempre interessate da una circolazione naturale di aria
- in zone non soggette a polveri e sporcizie che potrebbero intasare e rendere inefficace il sensore
- mai in prossimità di getti d'acqua, griglie di aspirazione, finestre, aperture, etc.
- ad una distanza adeguata dagli utilizzatori a gas onde evitare interventi inopportuni del sistema dovuti ad eventuali perdite funzionali.

Inoltre il posizionamento dipende dal tipo di gas che deve essere rivelato, ed in particolare per esempio:

- URG13: Gas metano - in alto, a circa 20-30 cm dal soffitto
- URP13: GPL - in basso a circa 20-30 cm dal pavimento
- URO13: CO - a circa 1,5 m dal pavimento.

Nel caso di nuovi impianti, le sonde devono essere installate il più tardi possibile in modo che le attività tipiche di cantiere (in particolare saldature, verniciature, sigillature, etc.) non possano danneggiare i rivelatori stessi (in particolare il loro elemento sensibile).

#### Sonde URx20..

Vedi istruzioni di installazione nel foglio tecnico dedicato.

#### COLLEGAMENTI ELETTRICI

Possono essere utilizzati cavi elettrici normali. Tuttavia, quando l'installazione avviene in ambienti fortemente esposti a disturbi EMI, è consigliabile l'utilizzo di cavi schermati. Il sistema di rivelazione deve essere sempre funzionante, per cui l'alimentazione elettrica del rivelatore non deve prevedere l'interposizione di interruttori o altri dispositivi che potrebbero inavvertitamente renderlo inattivo. Non toccare per nessun motivo l'elemento sensibile ed i circuiti elettronici. Ogni manomissione può compromettere il corretto funzionamento del sistema. Assicurarsi di rispettare tutte le normative elettriche vigenti.

### Centrale UCE4

La centrale deve essere alimentata a 12 Vac/dc; utilizzare trasformatori a doppio isolamento dimensionati per un utilizzo continuativo per la potenza impegnata (Vedi Dati Tecnici). Per il collegamento delle uscite a relè utilizzare cavi con sezione minima di 1,5 mm<sup>2</sup>. Predisporre i collegamenti secondo gli schemi elettrici contenuti nelle presenti istruzioni.

### Sonde URx13 o URx20

Predisporre i collegamenti secondo gli schemi elettrici contenuti nelle presenti istruzioni, utilizzando cavi con sezione minima di 1,5 mm<sup>2</sup> per una lunghezza massima di 50 m per ciascuna sonda.

### MESSA IN SERVIZIO

La centrale UCE1 e le sonde URx13 o URx20.. sono apparecchi di sorveglianza alla sicurezza e quindi non devono essere manomessi; per nessun motivo toccare il sensore o l'elettronica. Effettuare i seguenti controlli:

- l'alimentazione della centrale deve rispettare i valori previsti (12 Vac/dc ± 10%)
- verificare che la potenza assorbita dagli eventuali dispositivi collegati ai morsetti dei relè sia inferiore od uguale alla portata massima dei contatti (Vedi Dati Tecnici)
- in assenza di sonde sui rispettivi morsetti della centrale devono essere presenti resistenze da 18 KOhm ¼W 5%, fornite di serie (morsetti C ed S). Queste ultime devono invece essere scollegate dagli ingressi dove sono presenti le sonde
- le sonde devono essere coerenti con il tipo di gas da rivelare e collegate in modo corretto alla centrale.

In funzione del tipo di sonda da collegare occorre posizionare per ciascuna sonda le coppie di jumper E5-E6, E7-E8, E9-E10, E11-E12 come segue (esempio relativo alla sonda 1):

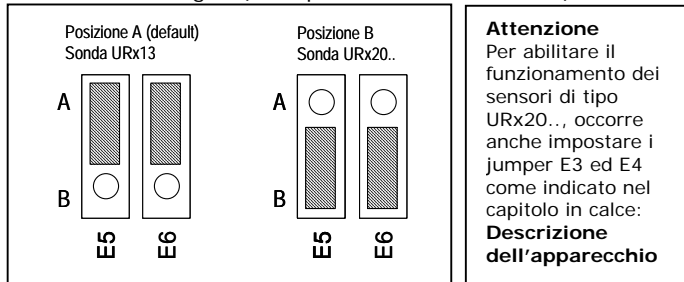

**Attenzione**  
Per abilitare il funzionamento dei sensori di tipo URx20.., occorre anche impostare i jumper E3 ed E4 come indicato nel capitolo in calce:  
**Descrizione dell'apparecchio**

- il tipo di logica di funzionamento (positiva o negativa) selezionato deve essere coerente con le scelte impiantistiche. A tale proposito verificare la posizione del Jumper E1 (Vedi Funzionamento)
- il modo di funzionamento selezionato per i relè deve essere coerente con le scelte impiantistiche. A tale proposito verificare la posizione del Jumper E2 (Vedi Funzionamento)
- effettuare il test di allarme gas e di anomalia sonda sulle sonde collegate (Vedi Funzionamento).

### FUNZIONAMENTO

La logica di funzionamento, selezionabile mediante il Jumper E1, può essere di tipo positivo o negativo. La centrale segnala il proprio stato di funzionamento tramite i led. A seconda della logica selezionata mediante il Jumper E1, in situazione normale (assenza di allarme), i led, l'uscita OC ed il relè, risultano:

logica positiva: led accesi; relè eccitati  
logica negativa: led spenti; relè diseccitati

Nel caso venga selezionata la logica di funzionamento negativa, il relè di allarme può essere comandato in modo permanente od impulsivo, a seconda della posizione del Jumper E2:

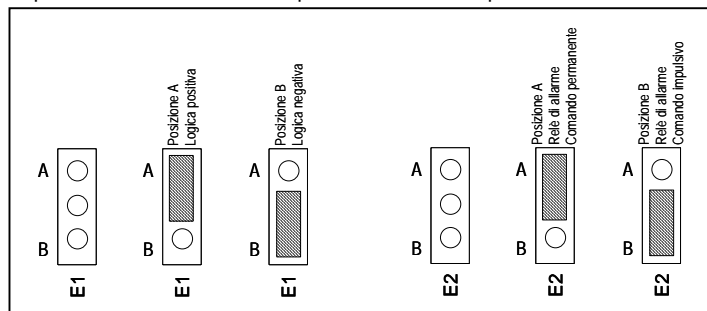

Una volta fornita la corretta alimentazione, la centrale esegue in sequenza le seguenti fasi:

### Test dei led e del cicalino (durata circa 5 secondi)

Qualunque sia la logica selezionata, i led si accendono in sequenza ed il cicalino emette un breve suono.

### Preriscaldamento delle sonde (durata circa 1 minuto)

Durante questa fase, che consente alle sonde di raggiungere la corretta temperatura di funzionamento, il sistema di rivelazione non è operativo. In questa fase, se i collegamenti elettrici sono stati eseguiti correttamente, la centrale si presenta così:

Interfaccia		Logica positiva	Logica negativa
Led di alimentazione	Verde	Lampeggio 1 Hz	Lampeggio 1 Hz
Led di anomalia generale	Giallo	Acceso	Spento
Led di anomalia sonda (4)	Gialli	Accesi	Spenti
Led di allarme e guasto linea (4)	Rossi	Accesi	Spenti
Cicalino di allarme		Nessun suono	Nessun suono
Relè di allarme		Eccitato	Diseccitato
Relè di anomalia		Eccitato	Diseccitato

### Test funzionale (durata circa 3 minuti)

Una volta finita la fase di preriscaldamento delle sonde, l'apparecchiatura entra in fase di test funzionale. Durante questa fase vengono azzerate tutte le temporizzazioni interne al fine di rendere più agevole la verifica di funzionamento delle sonde (simulazione di allarme). In questo caso la centrale si presenta così:

Interfaccia		Logica positiva	Logica negativa
Led di alimentazione	Verde	Lampeggio 2 Hz	Lampeggio 2 Hz
Led di anomalia generale	Giallo	Acceso	Spento
Led di anomalia sonda (4)	Gialli	Accesi	Spenti
Led di allarme e guasto linea (4)	Rossi	Accesi	Spenti
Cicalino di allarme		Nessun suono	Nessun suono
Relè di allarme		Eccitato	Diseccitato
Relè di anomalia		Eccitato	Diseccitato

Premendo il pulsante di "Reset/Test" per oltre 1 secondo, è possibile interrompere la fase di test funzionale. Per effettuare correttamente la verifica delle sonde, procedere come di seguito descritto:

### Test di allarme gas

Avvicinare alla griglia della sonda l'apposita bomboletta di test e liberare una piccola quantità di gas (attenzione: dirigendo il gas di prova direttamente sul sensore, questo viene danneggiato irreparabilmente). Nel caso di verifica delle sonde per monossido di carbonio, può essere utilizzato del fumo prodotto da una combustione. La centrale provvederà a segnalare l'allarme nel presente modo:

Interfaccia		Logica positiva	Logica negativa
Led di Allarme sonda interessata	Rosso	Spento	Acceso
Cicalino di allarme		Suono continuo	Suono continuo
Relè di allarme		Diseccitato	Eccitato (in modo permanente o impulsivo in funzione di E2)

Premendo il tasto di "Reset/Test" per 1 secondo, l'allarme viene tacitato (se il gas non è più presente) e termina la fase di test. Per riattivare la fase di Test è sufficiente tenere premuto il relativo pulsante per circa 6 secondi. Testare le altre sonde ripetendo le operazioni descritte in precedenza.

**Attenzione** L'utilizzo ripetuto o in concentrazioni elevate di sostanze interferenti (alcool, gas di accendini, etc.) può provocare il danneggiamento permanente del sensore ed il fuori servizio dell'apparecchio.

### Test di anomalia sonde

Simulare un'anomalia delle sonde nel modo seguente:

- scollegare il cavo di una sonda e verificare le seguenti segnalazioni:

Interfaccia		Logica positiva	Logica negativa
Led di anomalia sonda interessata	Giallo	Spento	Acceso
Cicalino di allarme		Suono intermittente	Suono intermittente
Relè di anomalia		Diseccitato	Eccitato
Led di anomalia generale	Giallo	Acceso	Spento

- ricollegare la sonda e premere il pulsante "Reset/Test" per riportare la centrale al funzionamento normale verificando il ripristino delle condizioni delle varie interfacce.

### Normale funzionamento

È la fase di normale operatività della centrale durante la quale sono attivi sia il monitoraggio per l'allarme gas sia l'autodiagnosi per le anomalie di impianto (sonde) e di sistema (centrale). In questa fase ed in assenza di allarme e anomalia, la centrale si presenta così:

Interfaccia		Logica positiva	Logica negativa
Led di alimentazione	Verde	Acceso	Acceso
Led di anomalia generale	Giallo	Acceso	Spento
Led di anomalia sonda (4)	Gialli	Accesi	Spenti
Led di allarme e guasto linea (4)	Rossi	Accesi	Spenti
Cicalino di allarme		Nessun suono	Nessun suono
Relè di allarme		Eccitato	Diseccitato
Relè di anomalia		Eccitato	Diseccitato

In presenza di concentrazioni pericolose di gas, la centrale entra nella fase di allarme gas ed esegue le seguenti operazioni:

Interfaccia		Logica positiva	Logica negativa
Led di Allarme sonda interessata	Rosso	Spento	Acceso
Cicalino di allarme		Suono continuo	Suono continuo
Relè di allarme		Diseccitato	Eccitato (in modo permanente o impulsivo in funzione di E2)

Una volta superata la condizione di allarme gas è necessario riportare la centrale nella condizione di funzionamento normale. A tale scopo deve essere premuto il pulsante di "Reset/Test" posto sul frontale.

In presenza di anomalia (sonde e/o centrale) la centrale si porta nella seguente condizione:

Interfaccia		Logica positiva	Logica negativa
Led di anomalia generale (per guasto centrale)	Giallo	Spento	Acceso
Led di anomalia sonda (per guasto sonda)	Giallo	Spento	Acceso
Cicalino di allarme		Suono intermittente	Suono intermittente
Relè di anomalia		Diseccitato	Eccitato

Una volta riparata l'eventuale anomalia, occorre riportare la centrale nella condizione di funzionamento normale. A tale scopo deve essere premuto il pulsante di "Reset/Test" posto sul frontale dell'apparecchio.

**Attenzione:** si raccomanda di ripetere la verifica di funzionamento almeno una volta l'anno, oppure dopo un periodo di arresto prolungato e comunque ogni volta che viene sostituita una sonda.

### Attenzione

La vita media delle sonde URx13 ed URx20.. è di 5 anni dalla data di installazione. Esse dovranno obbligatoriamente essere sostituite prima dello scadere del 5° anno di utilizzo. La vita media delle sonde è calcolata tenendo conto di un utilizzo tipico in ambiente normalmente libero da agenti inquinanti (gas, soventi, etc.). Una presenza più frequente ed in concentrazioni più elevate di tali sostanze può accelerare il normale processo di ossidazione dell'elemento sensibile, con conseguente diminuzione del tempo di vita.

### ALLARME GAS

In caso di allarme per fuga di gas o di presenza di monossido di carbonio, procedere come segue:

- spegnere le fiamme libere e tutti gli apparecchi a gas
- per nessun motivo accendere o spegnere luci o qualsiasi apparecchio elettrico
- aprire porte e finestre per ventilare gli ambienti
- ricercare ed eliminare la causa che ha determinato l'allarme. Se ciò non è possibile, abbandonare l'immobile e dall'esterno avvertire i servizi di emergenza.

### COMPATIBILITA' AMBIENTALE E SMALTIMENTO



Questo prodotto è stato sviluppato e costruito utilizzando materiali e processi che tengono conto dell'impatto ambientale. Fare riferimento alle seguenti note per lo smaltimento del prodotto al termine della sua vita, o in caso di una sua sostituzione:

- al fine dello smaltimento, questo prodotto è classificato come dispositivo elettrico ed elettronico: non eliminarlo come rifiuto domestico, in particolare per quanto riguarda il circuito stampato
- attenersi a tutte le leggi locali in vigore
- facilitare al massimo il riutilizzo dei materiali di base al fine di minimizzare l'impatto ambientale
- utilizzare depositi locali e società di riciclaggio rifiuti, o far riferimento al fornitore o costruttore, per restituire prodotti usati o per ottenere ulteriori informazioni sulla compatibilità ambientale e lo smaltimento dei rifiuti
- l'imballaggio del prodotto è riutilizzabile. Conservarlo per eventuali usi futuri o in caso di restituzione del prodotto al fornitore.

### ANALISI GUASTI

Effetto	Causa
Valvola di tipo NC non si apre	- Valvola non collegata - Allarme in corso - Fase di preriscaldamento sonde in corso - Tutte le sonde difettose - Presenza Anomalia generale
Valvola di tipo NO non si chiude	- Valvola non collegata - Cavi di collegamento interrotti - Nessun allarme in corso
Tasto di "Reset/Test" non ripristina le condizioni iniziali	- Allarme in corso - La centrale è in anomalia

## MORSETTIERA

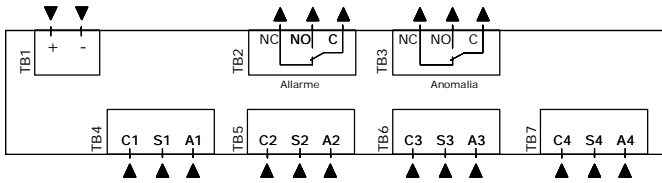

- + Alimentazione 12 Vac/dc (positivo)
- Alimentazione 12 Vac/dc (negativo)
- C** Allarme Uscita relè allarme (comune)
- NC** Allarme Uscita relè allarme (contatto Normale Chiuso)
- NO** Allarme Uscita relè allarme (contatto Normale Aperto)
- C** Anomalia Uscita relè anomalia (comune)
- NC** Anomalia Uscita relè anomalia (contatto Normale Chiuso)
- NO** Anomalia Uscita relè anomalia (contatto Normale Aperto)

### Collegamento Sonde URx13

- C1,C2,C3,C4**, Ingresso sonde (C, comune)
- S1,S2,S3,S4**, Ingresso sonde (S, segnale)
- A1,A2,A3,A4**, Ingresso sonde (A, alimentazione 6,5V)

### Collegamento Sonde URx20..

- C1,C2,C3,C4**, Ingresso sonde (-12...24V, negativo alim/segnale)
- S1,S2,S3,S4**, Ingresso sonde (+4...20mA, positivo segnale)
- A1,A2,A3,A4**, Ingresso sonde (+12...24V, positivo alim/segnale)

## DESCRIZIONE APPARECCHIO

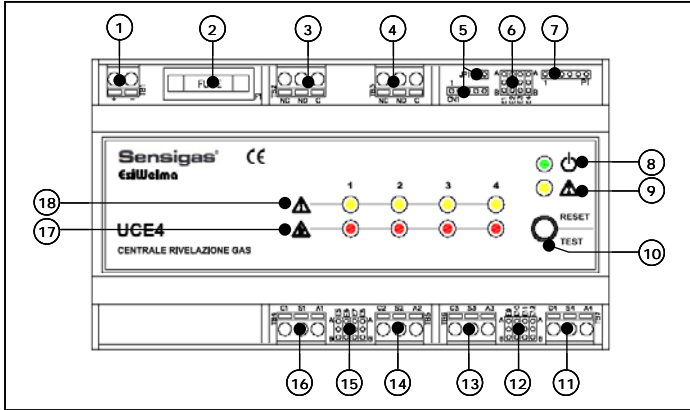

- 1 TB1 - Morsetti alimentazione 12 Vac/dc
- 2 Fusibile di protezione 1A
- 3 TB2 - Morsetti relè uscita "Allarme"
- 4 TB3 - Morsetti relè uscita "Anomalia"
- 5 Connettore CN1 E Jumper J1 di servizio
- 6 Jumper di set-up:  
E1 - logica di funzionamento  
E2 - logica di comando relè Allarme  
E3 - omesso=URx13 su ingressi 1 e 2  
A=URx20.. su ingresso 1, B=URx20.. su ingressi 1 e 2  
E4 - omesso=URx13 su ingressi 3 e 4  
A=URx20.. su ingresso 3, B=URx20.. su ingressi 3 e 4
- 7 Connettore P1 (comunicazione - non utilizzato)
- 8 Led segnalazione Presenza tensione
- 9 Led segnalazione anomalia generale
- 10 Tasto di Reset/Test
- 11 TB7 - Morsetti collegamento sonda gas B4
- 12 Jumper E11÷E12 di configurazione ingressi sonda B4:  
E11 - Sel. alimentazione: A=6,5V (URx13), B=12V (URx20)  
E12 - Sel. ingresso A=soglia (URx13), B=4...20mA (URx20..)  
Jumper E9÷E10 di configurazione ingressi sonda B3:  
E9 - Sel. alimentazione: A=6,5V (URx13), B=12V (URx20)  
E10 - Sel. ingresso A=soglia (URx13), B=4...20mA (URx20..)
- 13 TB6 - Morsetti collegamento sonda gas B3
- 14 TB5 - Morsetti collegamento sonda gas B2
- 15 Jumper E7÷E8 di configurazione ingressi sonda B2:  
E7 - Sel. alimentazione: A=6,5V (URx13), B=12V (URx20)  
E8 - Sel. ingresso A=a soglia (URx13), B=4...20mA (URx20..)  
Jumper E5÷E6 di configurazione ingressi sonda B1:  
E5 - Sel. alimentazione: A=6,5V (URx13), B=12V (URx20)  
E6 - Sel. ingresso A=a soglia (URx13), B=4...20mA (URx20..)
- 16 TB4 - Morsetti collegamento sonda gas B1
- 17 Led di segnalazione allarme gas
- 18 Led di segnalazione anomalia sonde

## SCHEMI DI COLLEGAMENTO

Centrale con 4 sonde (2 URx20.. e 2 URx13) ed elettrovalvola NA. Segnalazione esterna di anomalia. Logica negativa.

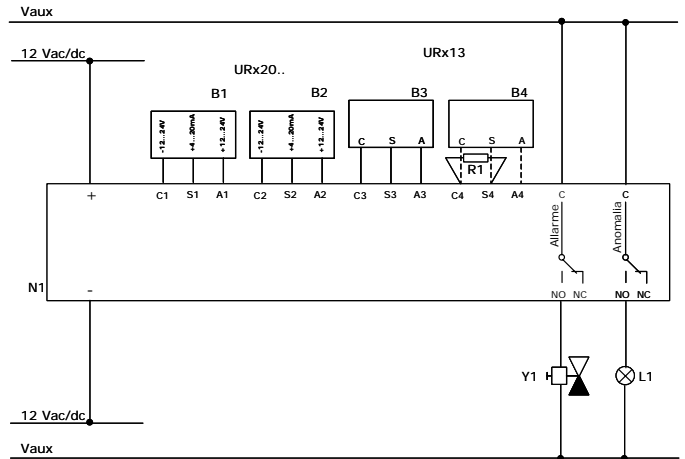

- N1 Centrale UCE4
- B1 - B2 Sonde Urx20..
- B3 - B4 Sonde URx13
- Y1 Elettrovalvola gas NA (Vaux: 24±230Vac)
- L1 Dispositivo segnalazione anomalia
- R1 Resistenza 18 KOhm ¼W (in assenza sonda B4)

## INGOMBRI

### Centrale UCE4

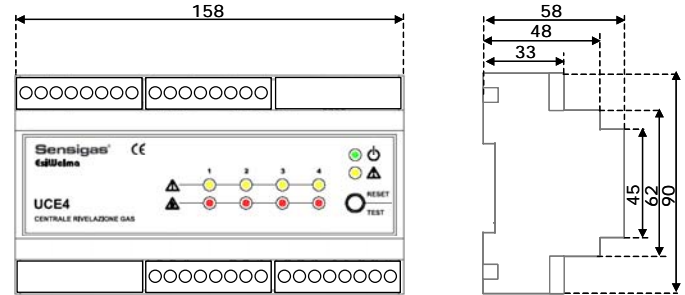

### Sonde URx13 (URx20SW)

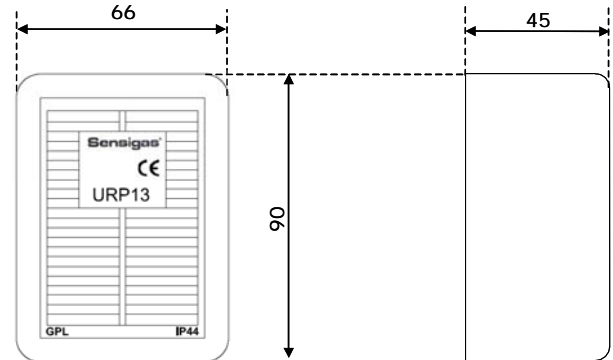

### Sonde URx20..

In funzione del modello (vedi foglio tecnico dedicato).

Dati di Installazione	Timbro dell'Installatore
Data di installazione Centrale	
Data di sostituzione Sonde:	
Sonda 1:	
Sonda 2:	
Sonda 3:	
Sonda 4:	